

MODULBOX XT



MODULBOX
XT

MODULBOX XT

Contenitori per strumentazione elettronica
agganciabili su guida DIN (EN 60715)
secondo norme DIN 43880

Materiale: Blend PC/ABS autoestinguente UL94-V0

Colore: Grigio RAL 7035

Misure: 2M, 3M, 4M, 5M, 6M, 8M, 9M, 12M

COME ORDINARE

Per ordinare la forma XT è sufficiente usare la parte iniziale del codice XTS modificandola come segue:

XTS → XT
25 .08001000.BL → **15** .08001000.BL

I codici degli accessori sono invece gli stessi per entrambe le forme XT o XTS.

MODULBOX XT

DIN Rail (EN 60715) mounting
enclosures for electronic products
according to DIN 43880

Material: Extinguishing UL94-V0

Colour: Grey RAL 7035

Dimensions: 2M, 3M, 4M, 5M, 6M, 8M, 9M, 12M

HOW TO ORDER

To order XT shapes, keep the leading part of the XTS code, changing it as follows:

XTS → XT
25 .08001000.BL → **15** .08001000.BL

Accessory codes are the same for both XT and XTS shapes.

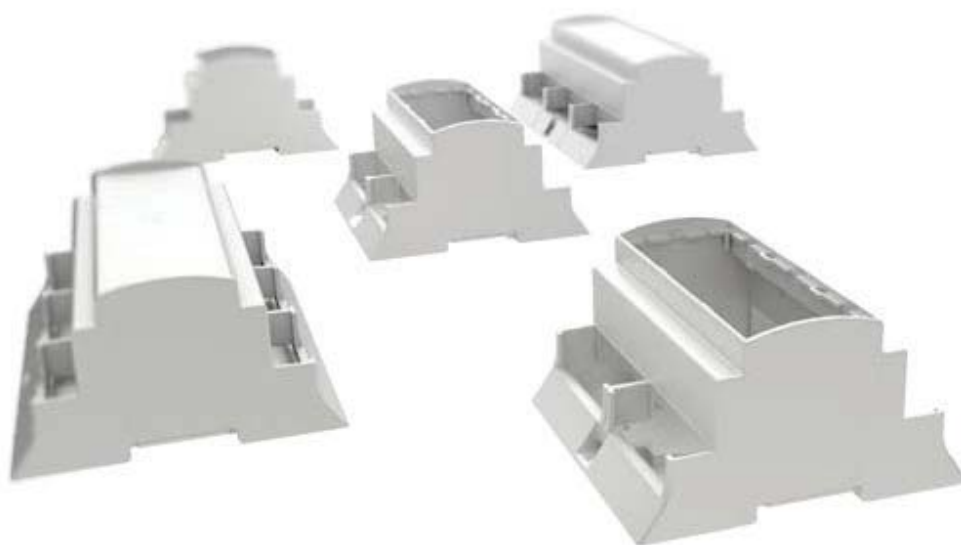
**XT**

La forma XT si differenzia da XTS unicamente perché priva delle alette estetiche sul fondo del contenitore. L'equipaggiamento elettronico è però identico per entrambe le linee di prodotto.

XT

XT shape is the version without the wings on bottom side of enclosure XTS has the wings. The electronic equipment is exactly the same for both versions.

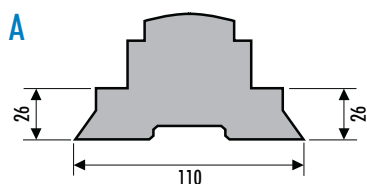
A**Forma XT o XTS**

La serie XT è identica alla serie XTS ad eccezione della forma della parte bassa del contenitore che si incastra con la base. Infatti l'estetica è risaltata da due ali laterali molto evidenti che rendono il contenitore elegante nell'impiego per apparecchiature per quadri industriali. Questa forma è assolutamente adatta, nei quadri elettrici civili, dove ci sono pochissimi millimetri a disposizione, per l'equipaggiamento elettronico è necessario usare la forma XTS. Per questo motivo abbiamo privilegiato la catalogazione completa della forma XTS e limitandoci a descriverci come ordinare i contenitori XT.

Shape XT or XTS

The XT series is identical to the XTS series, except for the shaping of the lower part of the enclosure, which snaps in into the base. The two noticeable side wings enhance its aesthetics and make the enclosure elegant, suitable for industrial system applications. This shape is absolutely perfect for civil use, too, where spaces of only very few millimetres are available. The XTS series is required in case of electronic equipment. For this reason, we have given preference to a complete cataloguing of the XTS shape, limiting ourselves to details on how to order XT enclosures.

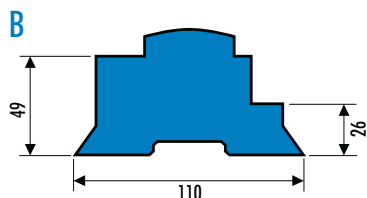
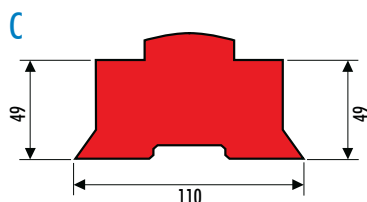
B**C**

MODULBOX XT

La gamma completa a vostra disposizione

Materiale: Blend PC/ABS autoestinguente UL94-V0

Colore: Grigio RAL 7035

Misure: 1M, 2M, 3M, 4M, 5M, 6M, 8M, 9M, 12M

CIRCUITI STAMPATI

Le esigenze dei Clienti sono numerose, perché molteplici sono i Clienti ed ognuno ha le proprie necessità. Italtronic ha fatto esperienza di questa evidenza del mercato ed ha trasformato la necessità di offrire una vasta gamma di prodotti in virtù. Proponiamo oggi infatti la gamma più completa in grado di soddisfare le esigenze più particolari dei nostri Clienti.

Le dimensioni dei circuiti stampati sono esattamente compatibili con la serie XTS.

MODULBOX XT

The most complete range of options available

Material: Self-extinguishing Blend PC/ABS UL94-V0

Colour: Grey RAL 7035

Dimensions: 1M, 2M, 3M, 4M, 5M, 6M, 8M, 9M, 12M

PRINTED CIRCUIT BOARDS

Customer demands are high due to the large number of customers: each with their own needs. Italtronic is aware of this market demand and now offers the widest range of products to meet the requirements of the most discerning customers.

The dimensions of printed circuit boards are totally compatible with the XTS series.

Descrizione/Description:

- 1) Corpo contenitore / Body Enclosure
- 2) Base / Base
- 3) Aggancio / Hook
- 4) Coprimorsetto* / Terminal cover*
- 5) Pannello* / Panel*

* Accessori / Accessories

STESSI CIRCUITI STAMPATI
STESSI ACCESSORI
SAME PCB
SAME ACCESSORIES

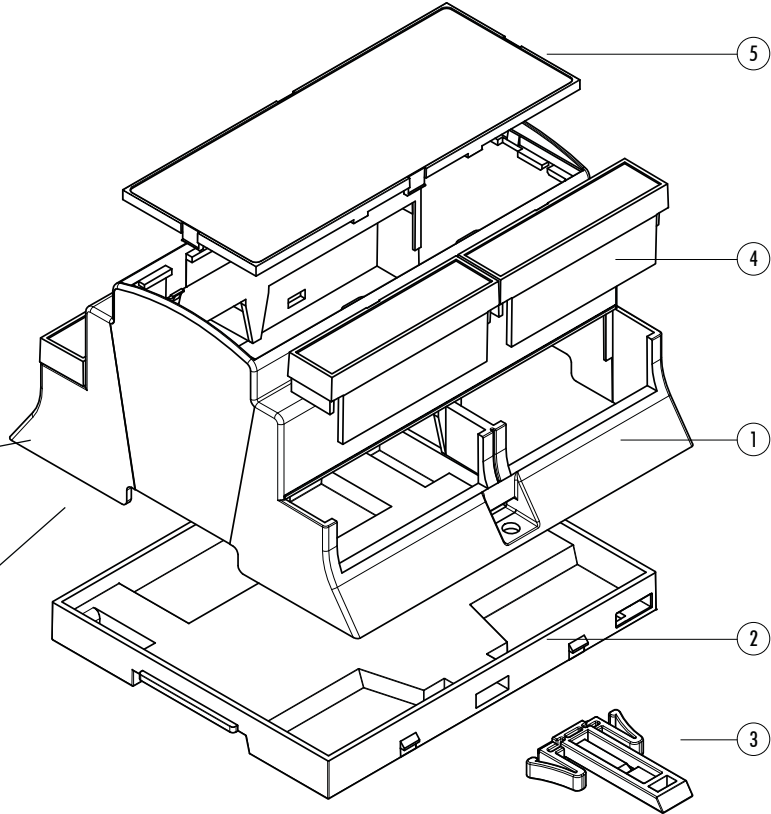
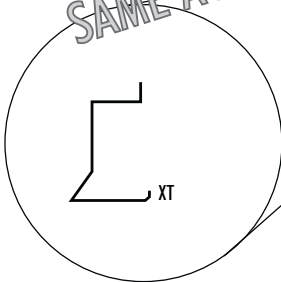

Vers. A

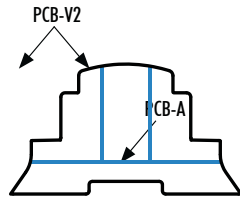
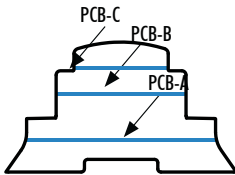

Vers. B

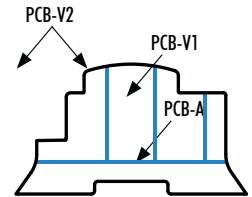
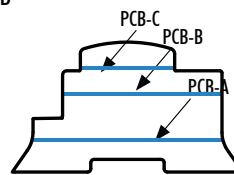

Vers. C

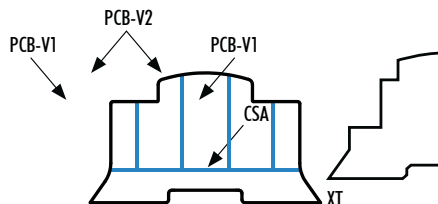
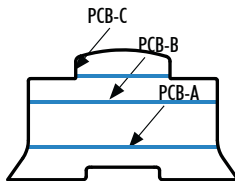

Spessore circuiti stampati 1,6 mm.

Thickness of printed circuit boards 1.6 mm.